



PREFEITURA MUNICIPAL DE BURITIRAMA - BA
IMPLANTAÇÃO DO SISTEMA DE ABASTECIMENTO DE AGUA
LOCALIDADES: LAMARÃO / PERNADA / MUNDURI
PLANILHA ORÇAMENTÁRIA - MATERIAIS

VALORES EM REAIS		ELABORADO		EMIÇÃO			
TABELA: SINAPI - DEZEMBRO/2021 - DESONERADO							
ORGÃO	CODIGO	ITEM	DISCRIMINAÇÃO	PLANILHA ESTIMATIVA DE PREÇOS - OBRA			
				UNID	QUANT		
				BDI - serviço-25%	BDI - material-15%		
				PREÇOS C/ BDI - R\$			
				UNITÁRIO	TOTAL		
1 - RECALQUE/CASA DE BOMBA							
1.1 - RECALQUE							
SINAPI	7701	1.1.1	TUBO AÇO CARBONO GALVANIZADO DIN 2440 ROCCA BSP DN 2 1/2"	m	18,00	154 10	2 773 80
SINAPI	1791	1.1.2	CURVA 90° DE AÇO GALVANIZADO FEMEA COM ROSCA BSP DN 2 1/2"	und	10,00	202 40	2 024 00
SINAPI	10046	1.1.3	ADAPTADOR PVC PBA COM PONTA E ROSCA DN 75MM	und	2,00	67 85	135 70
SINAPI	3267	1.1.4	FLANGE C/ SEXTAVADO GALVANIZADO C/ ROSCAS DN 2 1/2"	und	2,00	87 53	175 05
SINAPI	6299	1.1.5	TE FERRO GALVANIZADO ROSCA FEMEA DN 2 1/2"	und	3,00	111 76	335 27
SINAPI	6011	1.1.6	REGISTRO METÁLICO COM ROSCAS E VOLANTE DN 2 1/2"	und	4,00	275 45	1 117 80
SINAPI	787	1.1.7	REDUÇÃO F GALVANIZADO DN 2 1/2 X 1 1/2"	und	4,00	39 65	158 61
SINAPI	10405	1.1.8	VALVULA DE RETENÇÃO METALICA DN 2 1/2"	und	2,00	442 75	885 50
SINAPI	11787	1.1.9	BÓIA PARA CONTROLE DE NÍVEL - TORNEIRA BOIA REAL 2" BALAO PLASTICO		2,00	181 08	362 16
COTAÇÃO 01		1.1.10	RESERVATÓRIO DE REFORÇADO EM FIBRA DE VIDRO COM CAPACIDADE DE 20M³		1,00	10 235 91	10 235 91
COTAÇÃO 02		1.1.11	CONJUNTO ELETRO-BOMBA TIPO CENTRIFUGA Q=5 92 m³/H / AMT=81 69m E P=4 HP	und	2 00	5 134 75	10 269 50
				TOTAL DO ITEM 1.1		28.473,30	
1.2 - CASA DE BOMBAS - MATERIAL ELÉTRICO							
SINAPI	13346	1.2.1	isolador de porcelana p/ fio	und	5 0000	11 04	55 20
SINAPI	11891	1.2.2	fio 12 25	m	100 0000	5 77	577 30
SINAPI	11889	1.2.3	fio pendente	m	5 0000	2 25	11 27
SINAPI	13845	1.2.4	caixa de medição monofásica	und	1 0000	95 42	95 42
ORSE	12236	1.2.5	caixa de distribuição para 3 disjuntores	und	1 0000	42 55	42 55
SINAPI	93659	1.2.6	disjuntor monofásico de 15A	und	2 0000	26 45	52 90
SINAPI	93653	1.2.7	disjuntor monofásico de 10A	und	1 0000	13 55	13 55
SINAPI	2688	1.2.8	eletroduto de PVC 1"	m	12 0000	2 33	28 01
SINAPI	1884	1.2.9	curva eletroduto de PVC 1"	und	3 0000	3 53	10 59
SINAPI	97613	1.2.10	lâmpada incandescente LED 25w	und	6 0000	37 78	226 67
SINAPI	1872	1.2.11	caixa 4x2" de plástico	und	6 0000	2 01	12 08
SINAPI	7529	1.2.12	tomada universal de embutir	und	2 0000	8 74	17 48
SINAPI	92023	1.2.13	interruptor de uma seção de embutir	und	3 0000	35 65	106 95
SINAPI	21127	1.2.14	Fita isolante rolo 5m	und	4 0000	3 85	15 41
SINAPI	1096	1.2.15	portalele e armação monofásico COM 4 ESTRIBOS E 4 ISOLANTES	und	1 0000	143 61	143 61
SINAPI	20256	1.2.16	cleats de plástico	par	10 0000	0 33	3 34
SINAPI	12294	1.1.17	bocal de plástico	und	3 0000	9 03	27 08
				TOTAL DO ITEM 1.2		1.439,40	
				TOTAL DO ITEM 1		29.912,70	
2 - ADUTORA							
SINAPI	36379	2 1	Tubo PVC-PBA JE CL 20 DN 75mm	m	2 900 00	74 75	216 775 00
SINAPI	36380	2 2	Tubo PVC-PBA JE CL 20 DN 100mm	m	1 000 00	124 20	124 200 00
SINAPI	1824	2 3	Curva 90° PVC-PBA JE CL20 DN 75mm	und	1 00	129 95	129 95
SINAPI	1826	2 4	Curva 90° PVC-PBA JE CL20 DN 100mm	und	1 00	246 10	246 10
SINAPI	1827	2 5	Curva 45° PVC-PBA JE CL20 DN 100mm	und	2 00	201 25	402 50
SINAPI	1825	2 6	Curva 45° PVC-PBA JE CL20 DN 75mm	und	6 00	108 10	648 60
SINAPI	11373	2 7	Redução PVC-PBA JE CL20 DN 100X75mm	und	2 00	49 45	98 90
COTAÇÃO 03		2 8	ventosas triplica função 1"	und	4 00	1 006 48	4 025 92
SINAPI	1427	2 9	COLAR TOMADA PVC COM TRAVAS SAIDA COM ROSCA DE 110 MM X 1/2" OU 110 MM X 3/4"	und	2 00	28 41	56 81
SINAPI	1413	2 10	COLAR TOMADA PVC COM TRAVAS SAIDA COM ROSCA DE 75 MM X 1/2" OU 75 MM X 3/4"	und	2 00	21 97	43 93
SINAPI	6016	2 11	REGISTRO METÁLICO COM ROSCAS E VOLANTE DN 3/4"	und	4 00	35 54	142 14
SINAPI	7088	2 12	TE PVC PBA BBB JE DN 75	und	2 00	81 08	162 15
SINAPI	41892	2 13	TE PVC PBA BBB JE DN 100	und	2 00	171 35	342 70
SINAPI	11371	2 14	Redução PVC-PBA JE CL20 DN 100X50mm	und	2 00	43 65	87 31
SINAPI	20037	2 15	Redução PVC-PBA JE CL20 DN 75X50mm	und	2 00	95 45	190 90
SINAPI	003072	2 16	Extremidade PVC PBA ponta e rosca macho DN 50mm	und	8 00	60 95	487 60
SINAPI	6028	2 17	REGISTRO METÁLICO COM ROSCAS E VOLANTE DN 2"	und	2 00	134 77	269 54
				TOTAL DO ITEM 2		348.310,05	

[Handwritten signature]

[Handwritten signature]

[Handwritten number 57]

PREFEITURA MUNICIPAL DE BURITIRAMA - BA							
IMPLANTAÇÃO DO SISTEMA DE ABASTECIMENTO DE AGUA							
LOCALIDADES: LAMARÃO / PERNADA / MUNDURI							
PLANILHA ORÇAMENTÁRIA - MATERIAIS							
VALORES EM REAIS		ELABORADO				EMISSION	
TABELA: SINAPI - DEZEMBRO/2021 - DESONERADO							
ÓRGÃO	CÓDIGO	ITEM	DISCRIMINAÇÃO	BDI - serviço-25%		BDI - material-15%	
				UNID	QUANT	PREÇOS C/ BDI - R\$	
				UNID	QUANT	UNITÁRIO	TOTAL
3 - RESERVAÇÃO							
SINAPI	7696	3.1	TUBO AÇO CARBONO GALVANIZADO DIN 2440 ROCCA BSP DN 2"	m	24,00	120,75	2.898,00
SINAPI	7701	3.2	TUBO AÇO CARBONO GALVANIZADO DIN 2440 ROCCA BSP DN 2 1/2"	m	18,00	154,10	2.773,80
SINAPI	1790	3.3	CURVA 90° DE AÇO GALVANIZADO FEMEA COM ROSCA BSP DN 2"	und	4,00	117,27	469,06
SINAPI	1791	3.4	CURVA 90° DE AÇO GALVANIZADO FEMEA COM ROSCA BSP DN 2 1/2"	und	2,00	202,40	404,80
SINAPI	0046	3.5	ADAPTADOR PVC PBA COM PONTA E ROSCA DN 75MMX201/2"	und	1,00	67,85	67,85
SINAPI	0046	3.6	ADAPTADOR PVC PBA COM PONTA E ROSCA DN 50MMX2"	und	1,00	67,85	67,85
SINAPI	11323	3.7	RD PVC PBA PB JE DN 100 X 75	und	1,00	49,45	49,45
SINAPI	20327	3.8	RD PVC PBA PB JE DN 75x50mm	und	1,00	27,60	27,60
SINAPI	3266	3.9	FLANGE C/ SEXTAVADO GALVANIZADO C/ ROSCAS DN 2"	und	2,00	55,69	111,39
SINAPI	3267	3.10	FLANGE C/ SEXTAVADO GALVANIZADO C/ ROSCAS DN 2 1/2"	und	1,00	87,53	87,53
SINAPI	6299	3.11	TE FERRO GALVANIZADO ROSCA FEMEA DN 2 1/2"	und	1,00	111,76	111,76
SINAPI	6028	3.12	REGISTRO METÁLICO COM ROSCAS E VOLANTE DN 2"	und	2,00	134,77	269,54
SINAPI	6011	3.13	REGISTRO METÁLICO COM ROSCAS E VOLANTE DN 2 1/2"	und	1,00	279,51	279,51
SINAPI	775	3.14	REDUÇÃO F GALVANIZADO DN 2 1/2" X 2"	und	2,00	39,65	79,30
SINAPI	11767	3.15	BÓIA PARA CONTROLE DE NÍVEL - TORNEIRA BOIA REAL 2" BALAO PLASTICO	und	1,00	181,08	181,08
COTAÇÃO 01		3.16	RSEVATÓRIO DE REFORÇADO EM FIBRA DE VIDRO COM CAPACIDADE DE 20M³	und	1,00	10.235,91	10.235,91
SINAPI	3912	3.17	LUVA GALVANIZADA DN 2"	und	3,00	31,05	93,15
SINAPI	4181	3.18	NÍPLE DUPLO GALVANIZADO DN 2"	und	3,00	31,19	93,56
SINAPI	4208	3.19	NÍPLE DUPLO GALVANIZADO DN 2 1/2"	und	2,00	47,74	95,47
SINAPI	3913	3.20	LUVA GALVANIZADA DN 2 1/2"	und	2,00	56,85	113,71
SINAPI	9887	3.21	UNIÃO COM ASSENTO CÔNICO DE BRONZE DN 2"	und	2,00	90,37	180,73
SINAPI	9889	3.22	UNIÃO COM ASSENTO CÔNICO DE BRONZE DN 2 1/2"	und	2,00	149,52	299,05
						TOTAL DO ITEM 3	18.990,10
4 - REDE DE DISTRIBUIÇÃO							
SINAPI	36373	4.1	Tubo PVC PBA di-12 DN 75	m	140,00	51,35	7.188,65
SINAPI	36094	4.2	Tubo PVC PBA di-12 DN 50	m	3.942,00	24,73	97.465,95
SINAPI	07048	4.3	TE PVC PBA BBB JE DN 50	und	3,00	36,00	108,00
SINAPI	7088	4.4	TE PVC PBA BBB JE DN 75	und	1,00	77,00	77,00
SINAPI	20327	4.5	RD PVC PBA PB JE DN 75 X 50	und	2,00	28,00	56,00
SINAPI	1206	4.6	K PVC PBA JE DN 50	und	4,00	12,01	48,04
SINAPI	01845	4.7	C90 PVC PBA PB JE DN 50	und	4,00	54,05	216,20
SINAPI	01831	4.8	C45o PVC PBA PB JE DN 50	und	5,00	42,83	214,15
SINAPI	01835	4.9	C22o30 PVC PBA PB JE DN 50	und	2,00	30,00	60,00
						TOTAL DO ITEM 4	106.433,99
5 - LIGAÇÕES DOMICILIARES							
SINAPI	12773	5.1	HIDROMETRO UNIJATO, VAZAO MAXIMA DE 3,0 M3/H DE 1/2"	und	43,00	165,60	7.120,80
SINAPI	11882	5.2	CAIXA PARA HIDROMETRO CONCRETO PRE MOLDADO	und	43,00	117,30	5.043,90
SINAPI	10790	5.3	EXTREMIDADE/TUBETE PARA HIDROMETRO PVC, COM ROSCA CURTA, COM BUCHA LATAO 1/2"	und	43,00	13,00	558,79
SINAPI	3729	5.4	KIT CAVALÊTE, PVC, COM REGISTRO PARA HIDROMETRO BITOLAS 1/2" OU 3/4" COMPLETO	und	43,00	169,25	4.697,75
SINAPI	37418	5.5	COLAR DE TOMADA EM POLIPROPILENO, PP, COM PARAFUSOS, PARA PEAD, 63 X 1/2"	und	43,00	20,59	885,16
SINAPI	9813	5.6	TUBO DE POLI ETILENO DE ALTA DENSIDADE (PEAD) PE-80 DE 20 MM X 2,3 MM DE PAREDE	m	344,00	6,33	2.175,80
						TOTAL DO ITEM 5	20.482,19
TOTAL GERAL DA OBRA						523.129,02	

Buritirama-Ba, 08 de junho de 2022

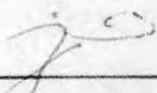
 JOSÉ MELQUIADES MOITINHO
 ENGENHEIRO CIVIL, SANITARISTA E AMBIENTAL
 CREA BA 13247



198



Estado da Bahia
PREFEITURA MUNICIPAL DE BURITIRAMA
CNPJ: 13.234.000/0001-06



**TERMO DE COMPROMISSO DE SUSTENTABILIDADE DAS
AÇÕES DE SANEAMENTO**

PORTARIA N.º 176/00 DE 28/03/00

PREFEITURA MUNICIPAL DE BURITIRAMA - BA	
AÇÃO A SER FINANCIADA – SISTEMA DE ABASTECIMENTO DE AGUA DOS POVOADOS DE LAMARÃO, PERNADA E MANDURI	VALOR R\$ 1.000.000,00

1 – GESTÃO DO SISTEMA
1.1 – RESPONSÁVEL PELA GESTÃO SAAE-SERVIÇO AUTONOMO DE ÁGUA E ESGOTO DE BURITIRAMA-BA

2 – DESCRIÇÃO DO SISTEMA PROPOSTO				
2.1 – SISTEMA DE ABASTECIMENTO DE ÁGUA				
LIGAÇÕES	TÁRIFA MÍNIMA	% DE COBERTURA	RECEITA MENSAL	% TRATAMENTO
43		100		100
2.2 – SISTEMA DE ESGOTO SANITÁRIO				
LIGAÇÕES	TÁRIFA MÍNIMA	% DE COBERTURA	RECEITA MENSAL	% TRATAMENTO
				100
2.3 – COLETA E DESTINAÇÃO DE RESÍDUOS SÓLIDOS				
% DE COLETA	% COLETA SELETIVA	DESTINO FINAL	LICENCIAMENTO	

3 – DESPESAS ANUAL COM A OPERAÇÃO E MANUTENÇÃO		
3.1 – PESSOAL.....	R\$	9.000,00
3.2 – ENERGIA ELÉTRICA.....	R\$	2.800,00
3.3 – COMBUSTÍVEL.....	R\$	500,00
3.4 – PRODUTOS QUÍMICOS.....	R\$	200,00
3.5 – MÁQUINAS E EQUIPAMENTOS.....	R\$	300,00
3.6 – DÍVIDAS.....	R\$	0,00
3.7 - SERVIÇOS DE TERCEIROS.....	R\$	600,00
3.8 – OUTROS.....	R\$	400,00
TOTAL.....	R\$	13.800,00

4 – FORMA DE FINANCIAMENTO DO SERVIÇO (ANUAL)		
4.1 – TARIFA DE ÁGUA.....	R\$	13.800,00
4.2 – TARIFA DE ESGOTO.....	R\$	0,00
4.3 – TAXA PELA COLETA E TRATAMENTO DE LIXO.....	R\$	0,00
4.4 – IPTU.....	R\$	0,00
4.5 – RECEITAS MUNICIPAIS (FPM, ICMS, ETC).....	R\$	0,00
4.6 – OUTROS.....	R\$	0,00
TOTAL.....	R\$	0,00

Av. Buriti, 291 - Centro - CEP. 47.120.000
Cel. (77) 99982-9624 E-mail: pmburitirama@gmail.com



Estado da Bahia
PREFEITURA MUNICIPAL DE BURITIRAMA
CNPJ: 13.234.000/0001-06



5 - RESULTADO OPERACIONAL - (X)	
X	SISTEMA AUTO SUSTENTÁVEL POR MEIO DE TARIFAS
	SISTEMA SUSTENTÁVEL POR MEIO DE SUBSÍDIOS
	SISTEMA MANTIDO PELOS COFRES PÚBLICOS
	SISTEMA MANTIDO PELOS USUÁRIOS

6 - TERMO DE COMPROMISSO
NA QUALIDADE DE PREFEITO DO MUNICÍPIO EM EPIGRAFE, MANIFESTO O COMPROMISSO EM MANTER EM CONDIÇÕES NORMAIS DE OPERAÇÃO E FUNCIONAMENTO, PRESTAR TODA A MANUTENÇÃO QUE FOR NECESSÁRIA DE MODO A GARANTIR OS BENEFÍCIOS A POPULAÇÃO, POR INTERMÉDIO DAS OBRAS CONSTRUÍDAS COM RECURSOS DO TESOIRO NACIONAL REPASSADAS POR MEIO DESTE PROCESSO. FICA TAMBÉM ASSEGURADA A FUNDAÇÃO NACIONAL DE SAÚDE, MESMO APÓS O TÉRMINO DA VIGÊNCIA DO CONVÊNIO, O DIREITO DE SUPERVISIONAR, SEMPRE QUE JULGAR NECESSÁRIO, AS OBRAS FINANCIADAS, A SUA OPERAÇÃO E FUNCIONAMENTO.

7 - OBSERVAÇÕES

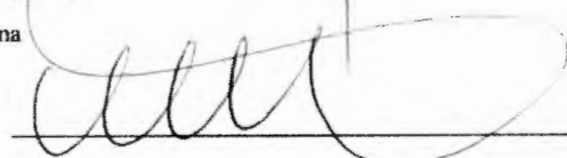
8 - AUTENTICAÇÃO
LOCAL E DATA: 10/06/2022
NOME DO PREFEITO: Arival Viana
ASSINATURA DO PREFEITO: 





Estado da Bahia
PREFEITURA MUNICIPAL DE BURITIRAMA
CNPJ: 13.234.000/0001-06



PREFEITURA MUNICIPAL DE BURITIRAMA - BA
IMPLANTAÇÃO DO SISTEMA DE ABASTECIMENTO DE ÁGUA

LOCALIDADES: LAMARÃO / PERNADA / MUNDURI

RESUMO GERAL

SINAPI- DEZEMBRO/21 - DESONERADO

ITEM	DISRIMINAÇÃO	UND	QUANT.	SERVIÇO	MATERIAL	TOTAL (R\$)
1	CUSTOS DA OBRA					
1.1	CAPTAÇÃO/RECALQUE/CASA DE BOMBA	UND	1,00	129.852,31	29.912,70	159.765,01
1.2	ADUTORA	M	3.900,00	71.781,64	348.310,05	420.091,69
1.3	RESERVAÇÃO	UND	1,00	64.150,69	18.990,10	83.140,79
1.4	REDE DE DISTRIBUIÇÃO	M	4.761,00	44.434,17	105.433,99	149.868,16
1.5	LIGAÇÕES DOMICILIARES	UND	43,00	8.358,83	20.482,19	28.841,02
TOTAL ITEM 1.1						841.706,67
TOTAL ITEM 1						841.706,67
2	SERVIÇOS PRELIMINARES					
2.1	SERVIÇOS PRELIMINARES - SERVIÇOS					25.843,34
2.2	ADMINISTRAÇÃO DA OBRA- SERVIÇOS					132.450,00
TOTAL ITEM 2						158.293,34
CUSTOS TOTAL DO INVESTIMENTO C/ BDI						1.000.000,00

JOSE MELQUIADES MOITINHO
ENGENHEIRO CIVIL, SANITARISTA E AMBIENTAL
CREA BA 13247

Buritirama-Ba, 08 de junho de 2022



101



COMPOSIÇÕES DE SERVIÇOS

ENCARGOS SOCIAIS DESONERADOS 51,43%

BDI-SERVIÇOS 0%

BDI-MATERIAIS 0%

SINAPI/SEINFRA-CE - DEZ 2021

1

CÓDIGO SINAPI	Quadro de comando- 002		UN	TOTAL GERAL (R\$)	969,18		CÓDIGO	anexo 02
	DISCRIMINAÇÃO		und					
			UN	COEF	PREÇOS - R\$		TOTAL DO ITEM	
					UNITÁRIO	TOTAL		
1-EQUIPAMENTOS								
merc	Amperimetro (comum)		und	1,0000	30,50	30,50		
merc	Voltmetro(comum)		und	1,0000	79,20	79,20		
1623	Contactador de 380 v p/ 5HP		und	1,0000	87,76	87,76		
merc	Relê de fase		und	1,0000	47,51	47,51		
merc	Relê de nível		und	1,0000	56,39	56,39		
12359	Relê metálico p/ 5HP		und	1,0000	89,34	89,34		
2387	Disjuntor tripolar 20A		und	1,0000	43,85	43,85		
merc	Fusíveis		und	3,0000	48,38	145,15		
merc	Botoeiras (liga x desliga)		und	1,0000	38,46	38,46		
20272	Quadro(48x38x22)		und	1,0000	240,08	240,08		
								858,25
2-MATERIAL								
3-MÃO DE OBRA								
2436	eletricista		h	8,0000	12,21	73,26		
								73,26
4-DESPESAS GERAIS COM MATERIAL								
5-DESPESAS GERAIS COM SERVIÇOS								
6-ENCARGOS SOCIAIS - DESONERADOS								
				51,43%				37,68
7-TOTAL GERAL								
								969,18
CÓDIGO SINAPI	Instalações elétricas casa de bomba- 003		UN	TOTAL GERAL (R\$)	330,84		CÓDIGO	anexo 03
	DISCRIMINAÇÃO		und					
			UN	COEF	PREÇOS - R\$		TOTAL DO ITEM	
					UNITÁRIO	TOTAL		
3-MÃO DE OBRA								
2436	eletricista		h	8,0000	16,04	128,32		
247	ajudante		h	8,0000	11,27	90,16		
								218,48
4-DESPESAS GERAIS COM MATERIAL								
5-DESPESAS GERAIS COM SERVIÇOS								
6-ENCARGOS SOCIAIS - DESONERADOS								
				51,43%				112,36
7-TOTAL GERAL								
								330,84

102

COMPOSIÇÕES DE SERVIÇOS

ENCARGOS SOCIAIS DESONERADOS 51,43%

BDI-SERVIÇOS 0%

BDI-MATERIAIS 0%

SINAPI/SEINFRA-CE - DEZ 2021

1

CÓDIGO SINAPI	Caixa em alvenaria p/ proteção de registro c/ tampa em CA (1,00x1,00x0,85)m -004	UN	TOTAL GERAL (R\$)	PREÇOS - R\$		TOTAL DO
		und	519,50	anexo 04	ITEM	
DISCRIMINAÇÃO		UN	COEF	UNITÁRIO	TOTAL	ITEM
1-SERVIÇO						
89173	Reboco (massa mista)	m²	4,00	34,72	138,88	
82495	Alvenaria tijolo mac 7x10x20 - prof 80 a 160cm p/ cx enterrada	m²	3,4000	81,34	276,56	
97.736	Tampa de concreto armado 100x100x5cm	m³	0,0500	1.452,00	72,60	
95241	Lastro de concreto traço 1 2 5 5 - esp 5cm	m²	1,2100	26,00	31,48	
						519,50
2-MATERIAL						
3-MÃO DE OBRA						
4-DESPESAS GERAIS COM MATERIAL						
						519,50
5-DESPESAS GERAIS COM SERVIÇOS						
6-ENCARGOS SOCIAIS - DESONERADOS						
			51,43%			
7-TOTAL GERAL						519,50

SERVIÇO

CÓDIGO	ESCAVAÇÃO MANUAL DE VALA EM SOLO DE 3ª CATEGORIA - 005	UN	TOTAL GERAL (R\$)	PREÇOS - R\$		TOTAL DO
		m³	281,16	anexo 5	ITEM	
DISCRIMINAÇÃO		UN	COEF	UNITÁRIO	TOTAL	ITEM
1-EQUIPAMENTOS(CHORARIO)						
SEINFRA/CE-10728	Compressor de ar 250 PCM (CHP)	h	2,431611	80,00	194,53	
SEINFRA/CE-10759	Perfuratriz pneumática (CHP)	h	2,431611	11,00	26,75	
SEINFRA/CE-10769	Rompedor pneumático (CHP)	h	2,431611	11,00	26,75	
						248,02
2-MATERIAL						
3-MÃO DE OBRA						
6111	servente	h	2,431611	9,00	21,88	
						21,88
4-DESPESAS GERAIS COM MATERIAL						
						248,02
5-DESPESAS GERAIS COM SERVIÇOS						
						269,91
6-ENCARGOS SOCIAIS - DESONERADOS						
			51,43%			11,26
7-TOTAL GERAL						281,16

SERVIÇO

CÓDIGO	MONTAGEM DE TUBOS E CONEXÕES E PEÇAS (BARRILETE) - 008	UN	TOTAL GERAL (R\$)	PREÇOS - R\$		TOTAL DO
		m	12,40	anexo 6	ITEM	
DISCRIMINAÇÃO		UN	COEF	UNITÁRIO	TOTAL	ITEM
1-SERVIÇO						
2-MATERIAL						
3-MÃO DE OBRA						
88246	Bombeiro hidráulico	H	0,250000	36,10	9,03	
88316	Auxiliar de bombeiro	H	0,210000	16,07	3,37	

[Handwritten Signature]

[Handwritten Signature]

[Handwritten Signature]

COMPOSIÇÕES DE SERVIÇOS

ENCARGOS SOCIAIS DESONERADOS 51,43%

BDI-SERVIÇOS 0%

BDI-MATERIAIS 0%

SINAP/SEINFRA-CE - DEZ 2021

1

4-DESPESAS GERAIS COM MATERIAL
5-DESPESAS GERAIS COM SERVIÇOS
6-ENCARGOS SOCIAIS - DESONERADOS
7-TOTAL GERAL

0,00%

12,40

12,40

12,40

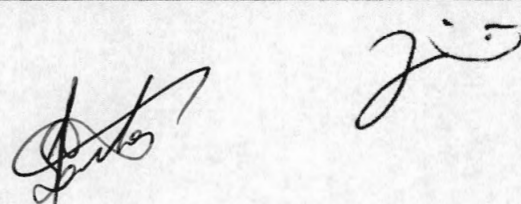

104

COMPOSIÇÕES DE SERVIÇOS

ENCARGOS SOCIAIS DESONERADOS 51,43%
 BDI-SERVIÇOS 0%
 BDI-MATERIAIS 0%

SINAPI/SEINFRA-CE - DEZ 2021

1

SERVIÇO

CÓDIGO	INSTALAÇÃO DE HIDROMETRO UNIJATO VAZÃO MÁXIMA DE 3,0 M ³ /H DE 1/2" OU 3/4" - 007	UN	TOTAL GERAL (R\$)	27,51	CÓDIGO	anexo 7
	DISCRIMINAÇÃO	UN	COEF	PREÇOS - R\$		TOTAL DO ITEM
				UNITÁRIO	TOTAL	
1-SERVIÇO						
2-MATERIAL						
3-MÃO DE OBRA						
88248	AUXILIAR DE ENCANADOR	H	0,454600	17,61	8,01	
88267	ENCANADOR	H	0,4546	22,35	10,16	
						18,17
4-DESPESAS GERAIS COM MATERIAL						
5-DESPESAS GERAIS COM SERVIÇOS						
6-ENCARGOS SOCIAIS - DESONERADOS						
						51,43%
						9,34
7-TOTAL GERAL						27,51

SERVIÇO

CÓDIGO	INSTALAÇÃO DE CAIXA PARA HIDROMETRO EM CONCRETO PRE MOLDADO - 008	UN	TOTAL GERAL (R\$)	13,11	CÓDIGO	anexo 8
	DISCRIMINAÇÃO	UN	COEF	PREÇOS - R\$		TOTAL DO ITEM
				UNITÁRIO	TOTAL	
1-SERVIÇO						
2-MATERIAL						
3-MÃO DE OBRA						
88248	AUXILIAR DE ENCANADOR	H	0,216600	17,61	3,81	
88267	ENCANADOR	H	0,216600	22,35	4,84	
						8,66
4-DESPESAS GERAIS COM MATERIAL						
5-DESPESAS GERAIS COM SERVIÇOS						
6-ENCARGOS SOCIAIS - DESONERADOS						
						51,43%
						4,45
7-TOTAL GERAL						13,11

SERVIÇO

CÓDIGO	INSTALAÇÃO DE KIT CAVALETE, PVC, COM REGISTRO PARA HIDROMETRO, BITOLAS 1/2" OU 3/4" - COMPLETO EM CONCRETO PRE MOLDADO - 009	UN	TOTAL GERAL (R\$)	103,02	CÓDIGO	anexo 9
	DISCRIMINAÇÃO	UN	COEF	PREÇOS - R\$		TOTAL DO ITEM
				UNITÁRIO	TOTAL	
1-SERVIÇO						
2-MATERIAL						
3-MÃO DE OBRA						
88248	AUXILIAR DE ENCANADOR	H	1,702500	17,61	29,98	
88267	ENCANADOR	H	1,702500	22,35	38,05	
						68,03
4-DESPESAS GERAIS COM MATERIAL						
5-DESPESAS GERAIS COM SERVIÇOS						
6-ENCARGOS SOCIAIS - DESONERADOS						
						51,43%
						34,99
7-TOTAL GERAL						103,02

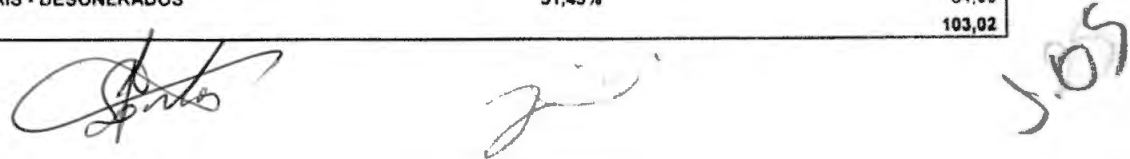

COMPOSIÇÕES DE SERVIÇOS

ENCARGOS SOCIAIS DESONERADOS 51,43%

BDI-SERVIÇOS 0%

BDI-MATERIAIS 0%

SINAPI/SEINFRA-CE - DEZ 2021

1

SERVIÇO

CÓDIGO	DISCRIMINAÇÃO	UN	COEF	PREÇOS - R\$		TOTAL DO ITEM
				TOTAL GERAL (R\$) 3,38		
				UNITARIO	TOTAL	
1-SERVIÇO						
2-MATERIAL						
4221	Combustível (DIESEL)	I	0,5000	4,66	2,33	
37748	depreciação(referente ao valor do transporte)	UN	0,0000016	364 654,00	0,58	
						2,91
3-MÃO DE OBRA						
4096	Motorista de caminhão (MUNCK)	H	0,020700	22,47	0,47	
						0,47
4-DESPESAS GERAIS COM MATERIAL						
5-DESPESAS GERAIS COM SERVIÇOS						
6-ENCARGOS SOCIAIS - DESONERADOS						
			0,00%			-
7-TOTAL GERAL						
						3,38



Job

COMPOSIÇÕES DE SERVIÇOS

ENCARGOS SOCIAIS DESONERADOS 51,43%

BDI-SERVIÇOS 0%

BDI-MATERIAIS 0%

SINAPI/SEINFRA-CE - DEZ 2021

1

SERVIÇO

CÓDIGO	MONTAGEM DE TUBOS E CONEXÕES E PEÇAS (RESERVATÓRIO)	UN	TOTAL GERAL (R\$)	976,80	CÓDIGO	anexo 13
	DISCRIMINAÇÃO	UN	COEF	PREÇOS - R\$		TOTAL DO ITEM
				UNITARIO	TOTAL	
1-SERVIÇO						
2-MATERIAL						
3-MÃO DE OBRA						
2696	Bombeiro hidráulico	H	48,000000	11,62	557,76	
246	Auxiliar de bombeiro	H	48,000000	8,73	419,04	
						976,80
4-DESPESAS GERAIS COM MATERIAL						
						-
5-DESPESAS GERAIS COM SERVIÇOS						
						976,80
6-ENCARGOS SOCIAIS - DESONERADOS						
			0,00%			-
7-TOTAL GERAL						976,80



107

COMPOSIÇÕES DE SERVIÇOS

ENCARGOS SOCIAIS DESONERADOS 51,43%

BDI-SERVIÇOS 0%

BDI-MATERIAIS 0%

SINAPI/SEINFRA-CE - DEZ 2021

1

SERVIÇO

CÓDIGO	DISCRIMINAÇÃO	UN	M*	TOTAL GERAL (R\$)	PREÇOS - R\$		TOTAL DO ITEM		
					UN	COEF		UNITARIO	TOTAL
	1-SERVIÇO			325,60					
	2-MATERIAL								
	3-MÃO DE OBRA								
2696	Bombeiro hidráulico	H		16,000000	11,62	185,92			
246	Auxiliar de bombeiro	H		16,000000	8,73	139,68			
	4-DESPESAS GERAIS COM MATERIAL						325,60		
	5-DESPESAS GERAIS COM SERVIÇOS						325,60		
	6-ENCARGOS SOCIAIS - DESONERADOS			0,00%					
	7-TOTAL GERAL						325,60		



JOB

COMPOSIÇÕES DE SERVIÇOS

ENCARGOS SOCIAIS DESONERADOS 51,43%

BDI-SERVIÇOS 0%

BDI-MATERIAIS 0%

SINAPI/SEINFRA-CE - DEZ 2021

1

SERVIÇO		UN	TOTAL GERAL (R\$)	CODIGO	
CÓDIGO	VALVULA DE GAVETA COM HASTE ASCENDENTE EURO 23 - DN200 PN 10	M ^o	3.238,82	anexo 15	
	DISCRIMINAÇÃO	UN	COEF	PREÇOS - R\$	
				UNITÁRIO	TOTAL
					TOTAL DO ITEM
1-SERVIÇO					
.....					
2-MATERIAL					
15059	REGISTRO GAVETA C/ BOLSA E CABEÇOTE DN 200 PN10	UND	1,000	3.208,29	3.208,29
.....					
3-MÃO DE OBRA					
2696	Bombeiro hidráulico	H	1,500000	11,62	17,43
246	Auxiliar de bombeiro	H	1,500000	8,73	13,10
.....					
					30,53
4-DESPESAS GERAIS COM MATERIAL					3.208,29
5-DESPESAS GERAIS COM SERVIÇOS					30,53
6-ENCARGOS SOCIAIS - DESONERADOS					0,00%
7-TOTAL GERAL					3.238,82

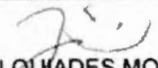
JOSÉ MELQUIADES MOITINHO
 ENGENHEIRO CIVIL, SANITARISTA E AMBIENTAL
 CREA BA 13247

Buritirama-Ba, 08 de junho de 2022



109



Estado da Bahia
PREFEITURA MUNICIPAL DE BURITIRAMA
CNPJ: 13.234.000/0001-06



COMPOSIÇÃO 01 - PLACA DE OBRA

OBRA: SISTEMA DE ABASTECIMENTO DE ÁGUA

BDI = 25%

PLANILHA DA PLACA DE OBRAS - PADRÃO FUNASA

DATA: DESONERADO 12/2021

ENCARGOS SOCIAIS - 116,85%

codigo	Descrição	Unidade	Quantida de	Valor unitário	Valor Total	
C	88262	CARPINTEIRO DE FORMAS COM ENCARGO	H	6	22,63	135,78
C	88316	SERVENTE COM ENCARGOS COMPLEMEN	H	5,5	16,07	88,39
C	94962	CONCRETO MAGRO PARA LASTRO, TRAÇO 1:4,5:4,5 (CIMENTO/ AREIA MÉDIA/ BRITA 1) - PREPARO MECÂNICO COM BETONEIRA 400 L. AF_07/2016	m ³	0,83	347,62	288,52
I	4417	SARRAFO DE MADEIRA NAO APARELHADA *2,5 X 7* CM, MACARANDUBA, ANGELIM OU EQUIVALENTE DA REGIAO	m	23	8,95	205,85
I	4491	PONTALETE DE MADEIRA NAO APARELHADA *7,5 X 7,5* CM (3 X 3 ") PINUS, MISTA OU EQUIVALENTE DA REGIAO	m	3,83	8,92	34,16
I	4813	PLACA DE OBRA (PARA CONSTRUCAO CIVIL) EM CHAPA GALVANIZADA *N. 22*, ADESIVADA, DE *2,0 X 1,125* M	m ²	5	302,00	1.510,00
I	5075	PREGO DE ACO POLIDO COM CABECA 18	KG	0,1	19,7	1,97
					2.264,67	
TOTAL COM BDI					2.264,67	

Av. Buriti, 291 - Centro - CEP. 47.120.000
Cel. (77) 99982-9624 E-mail: pmburitirama@gmail.com

05/10



PREFEITURA MUNICIPAL DE BURITIRAMA - BA
IMPLANTAÇÃO DO SISTEMA DE ABASTECIMENTO DE ÁGUA

LOCALIDADES: LAMARÃO / PERNADA / MUNDURI.

Cálculo do BDI sobre Serviços

Item	Descrição dos serviços	Preço de Venda (%)	Custo Direto (%)
1	Administração Central (A)		3,57%
2	Impostos e Taxas (I)	8,65%	
2.1	ISS	3,00%	
2.2	PIS	0,65%	
2.3	Cofins	3,00%	
2.4	CPRB (INSS)	2,00%	
3	Risco (R)		1,00%
4	Seguro, garantia (SG)		0,30%
5	Despesas Financeiras (DF)		0,94%
6	Lucro (L)		7,87%
	*BDI (%)		25,00%

Acórdão nº 2622/2013 - TCU - Plenário - DOU na ATA 37 - Sessão de 25/09/2013

Fórmula pg 58 () BDI (%) = (((1+AC+R + SG)*(1+DF)*(1+L))/(1-I))-1

Buritirama-Ba. 08 de junho de 2022

JOSÉ MELQUIADES MOITINHO
ENGENHEIRO CIVIL, SANITARISTA E AMBIENTAL
CREA BA 13247

JJJ



PREFEITURA MUNICIPAL DE BURITIRAMA - BA
IMPLANTAÇÃO DO SISTEMA DE ABASTECIMENTO DE ÁGUA

LOCALIDADES: LAMARÃO / PERNADA / MUNDURI

Cálculo do BDI sobre Material

Item	Descrição dos serviços	Preço de Venda (%)	Custo Direto (%)
1	Administração Central (A)		3,45%
2	Impostos e Taxas (I)	3,65%	
2.1	ISS	0,00%	
2.2	PIS	0,65%	
2.3	Cofins	3,00%	
2.4	CPRB (INSS)	0,00%	
3	Risco (R)		0,85%
4	Seguro, garantia (SG)		0,48%
5	Despesas Financeiras (DF)		0,85%
6	Lucro (L)		4,86%
	*BDI (%)		15,00%

Acórdão nº 2622/2013 - TCU - Plenário - DOU na ATA 37 - Sessão de 25/09/2013

Fórmula pg. 58 () BDI (%) = (((1+AC+R + SG)*(1+DF)*(1+L))/(1-I))-1

Buritirama-Ba, 08 de junho de 2022

JOSÉ MELQUIADES MOITINHO
ENGENHEIRO CIVIL, SANITARISTA E AMBIENTAL
CREA BA 13247

112

COTAÇÃO

ITEM	DESCRIÇÃO	UNID	QUANT	COT 01	COT 02
1	RESERVATÓRIO DE REFORÇADO EM FIBRA DE VIDRO COM CAPACIDADE DE 20M³	und	1,00	12.399,00	8.900,79
2	CONJUNTO ELETRO-BOMBA TIPO CENTRIFUGA PARA VAZÃO Q=6,0 m³/H E AMT=82m E P=5 HP	und	2,00	4.554,00	4.465,00
3	Ventosas triplice função 1'	und	4,00	875,20	
4	Portão em chapa de ferro e tela, inc. pintura e pilares (p/ veículos)	und	2,00	1.800,00	1.500,00
4	Porta 0,80x2,1m em ferro completa, inclusive pintura		1,00	650,00	600,00

COMPOSIÇÃO PLACA DE OBRA

1.1	Placa de obra em chapa zincada, instalada	m2	8,00
3.1.1	FORNECIMENTO E INSTALAÇÃO DE QUADRO DE COMANDO COM PARTIDA RÁPIDA E CARCAÇA EM CHAPA DE AÇO E PINTURA ANTICORROSIVA COM OS COMPONENTES: AMPERÍMETRO, VOLTÍMETRO, CONTACTOR DE 380V, RELÉS DE FASE E DE NÍVEL, DISJUNTOR TRIPOLAR, FUSIVEIS, BOTOEIRAS LIGAXDESLIGA	und	1,00
3.1.2	MONT. DE PECAS, CONEXÕES, VÁLVULAS, APARELHOS E ACESSÓRIOS DE FERRO FUNDIDO DÚCTIL OU AÇO CARBONO, JUNTA FLANGEADA OU MECÂNICA C/ DIÂMETROS DE 50 A 250 mm.	M	42,8
3.1.3	Caixa em alvenaria para proteção de registro c/ tampa em CA (1,00 x 1,00 x 0,85m)	und	2,00
3.2.17	Portão em chapa de ferro e tela, inc. pintura e pilares (p/ veículos)	m²	6,00
3.2.18	Porta 0,80x2,1m em ferro completa, inclusive pintura	m²	1,68
3.2.19	Instalação elétrica da area da captação e recalque	und	1,00
4.5	Escavação manual de valas em solo de 3ª cat.	m³	49,00
5.11	ESCADA TIPO MARINHEIRO EM TUBO AÇO GALVANIZADO 1 1/2" 5 DEGRAUS	m	6,00
5.12	Transporte de Reservatorio	Km	5,00

COTAÇÃO RESERVATÓRIO FIBRA DE VIDRO 20.000 LITROS

COTAÇÃO 01

The screenshot shows the eFizi website interface. At the top, there's a navigation bar with the eFizi logo and a search bar. Below that, a main navigation menu lists various categories like 'Filtros Azuis', 'Por Capacidade', 'Por Marca', and 'Fibra Por Preço'. The central part of the page features a product image of a black cylindrical reservoir labeled 'FORTLEV'. To the right of the image, the product name 'TANQUE FORTLEV - 20000 LITROS' is displayed, along with a price range from R\$ 11.991 to R\$ 13.456 and a '12x de R\$ 1.125,50 sem juros' financing option. The bottom of the page has a dark footer with additional information.

COTAÇÃO 02

The screenshot shows the Acquafort website interface. The top navigation bar includes the Acquafort logo and a search bar. Below the navigation, there are several category tabs: 'Todos as Categorias', 'Aplicação', 'Formação', 'Material Plástico', 'Material Metálico', and 'Prevenção contra incêndio'. The main product area features a large image of a grey cylindrical reservoir with a lid, labeled 'BAKOF TEC'. To the right of the image, the product name 'Caixa D'água Fibra de Vidro 20000 Litros Com Tapa Bakoftec' is shown, along with a price of 'R\$ 8.900,79' and a note 'Compre por R\$ 245,99'. Below the price, there's a quantity selector set to '1' and a 'Comprar' button. At the bottom, there's a 'Calcular o Preço' button and a small circular icon.

[Handwritten signature]

[Handwritten signature]

[Handwritten initials]

COTAÇÃO CONJUNTO MOTOR-BOMBA CENTRIFUGA

COTAÇÃO 01



10 de dezembro de 2021

As mensagens e as chamadas são protegidas com a criptografia de ponta a ponta e ficam somente entre você e os participantes desta conversa. Nem mesmo o WhatsApp pode ler ou ouvi-las. Toque para saber mais.

Boa tarde 14:50

Aqui é ERITON sou da Carlos A.m.

14:50

Acabei de receber a cotação da bomba q vc nos solicitou 14:51

O Valor fica R\$-4.554,00 Avista 14:52

Boa tarde. Vc poderia me enviar um orçamento com o timbre da loja?

15:30 ✓✓

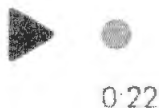

Mensagem



[Handwritten signature]

[Handwritten signature]

JJS

COTAÇÃO 02

131/0001-76
-3377

IRECE
Inscr. Estadual: 17113719
Fax: 74-3641-3377

O R Ç A M E N T O

NÃO LIB

607
598 CONSUMIDOR FINAL IRECE

Emissão: 08/12/2021 Venciment
Telefone: 3

IRECE

BA

IE/RG:

solicitação de Orçamento feita por V.Sa., informamos os preços de nosso

Descrição	Und	Quantidade	Valor Unitário
MOTOBOMBA THEBE P-11/6 NR 4CV 380V TRIF	PC	1,0000	4.465,6000
Locação			

116

SANETIL IND. E COM. TUBOS E CONEXOES LTDA - EPP

Data: 31/05/2021 16:02:42

PEDIDO 0000011127	Endereço: ESTRADA PARTICULAR FUKUTARO YIDA, 1372 -		 www.sanetil.com.br
	Bairro: COOPERATIVA	Cidade: SAO BERNARDO DO CAMPO/SP	
	CEP: 09852-060	Telefone: 11 4461-1071 Fax:	
	CNPJ: 17.780.650/0001-08	Ins. Est.: 799.116.182.115	

Pedido

PED0021 - LAYOUT 1

Seu Número Pedido: Emissão: 31/05/2021 Entrega: 31/05/2021
 Condição de Pagamento: ANTECIPADO
 Transportadora: 0000001 SANETIL Frete: EMITENTE (CIF) Valor Frete: 0,00

Cliente

Código: 0002713 - WTM-CONSTRUCOES E TRANSPORTES LTDA. Contato: Telefone:
 Endereço: RUA SAO JORGE, 190 Bairro: VILA CASTRO
 Cidade: LAPÃO/BA CEP: 44.905-000 País: BRA Telefone: (74) 99921-1458 Fax:
 CNPJ/CPF: 13.582.689/0001-51 Ins. Est.: ISENT0

Representantes / Vendedores

Código	Razão Social do Representante	% Comissão
0000045	ALEX ANDRADE SILVA	2,00

Item

Moeda: R\$

Sq.	Código do Item	Descrição do Item	UN	Entrega	CFO	Qtde.	P. Venda	V. IPI	Valor
1	SANADBRP0480	ADAPTADOR JE PBA BR - DN/DE 50/60MM	PC	31/05/21	6107	3	28,83	0,00	86,49
2	SANKPJEP0507	CAP JE PBA - DN/DE 50/60MM	PC	31/05/21	6107	22	16,90	0,00	371,80
3	SANCV22P0558	CURVA JE PBA PB 22° 30 - DN/DE 50/60MM	PC	31/05/21	6107	22	18,24	0,00	401,28
4	SANCV22P0560	CURVA JE PBA PB 22° 30 - DN/DE 75/85MM	PC	31/05/21	6107	7	43,31	0,00	303,17
5	SANCV45P0567	CURVA JE PBA 45° - DN/DE 50/60MM	PC	31/05/21	6107	13	20,38	0,00	264,94
6	SANCV45P0569	CURVA JE PBA 45° - DN/DE 75/85MM	PC	31/05/21	6107	7	49,50	0,00	346,50
7	SANCV90P0576	CURVA JE PBA 90° - DN/DE 50/60MM	PC	31/05/21	6107	33	21,66	0,00	714,78
8	SANCV90P0578	CURVA JE PBA 90° - DN/DE 75/85MM	PC	31/05/21	6107	3	63,00	0,00	189,00
9	SANLVJEP0617	LUVA DE CORRER JE PBA - DN/DE 75/85MM	PC	31/05/21	6107	1	23,90	0,00	23,90
10	SANRDJEP0630	REDUCAO JE PBA PB DE85 X DE60MM	PC	31/05/21	6107	4	14,90	0,00	59,60
11	SANTEJEP0657	TE JE PBA BBB - DN/DE 50/60MM	PC	31/05/21	6107	22	37,03	0,00	814,66
12	SANTERDP0667	TE JE PBA BBB C/RED.75/85MMX50/60MM	PC	31/05/21	6107	1	88,95	0,00	88,95
13	POLI314046	COLAR TOMADA PVC 60 X 3/4	PC	31/05/21	6108	5	9,60	0,00	48,00
14	ANG112010	REGISTRO GAV.CHATO BC PVC DNDE 50/60	PC	31/05/21	6108	29	415,74	0,00	12.056,46
15	ANG112040	REGISTRO GAV.CHATO BC PVC DNDE 75/85	PC	31/05/21	6108	4	648,12	0,00	2.592,48
16	ANG115010	REGISTRO GAV.CHATO C/FLANGE DN50	PC	31/05/21	6108	1	328,73	0,00	328,73
17	CARD22350307	REGISTRO ESF ROSCA EXT. 3/4	PC	31/05/21	6108	16	9,30	0,00	148,80
18	SANET310521	VENTOSA TRIPLICE FUNÇÃO 1"	PC	31/05/21	6108	16	875,20	0,00	14.003,20
Total de Produtos:18						209		0,00	32.842,74
Total do Pedido: 18						209		0,00	32.842,74

Valor Seguro: 0,00

Valor Frete: 0,00

Valor Despesas Acessórias: 0,00

VALOR TOTAL DO PEDID 32.842,74

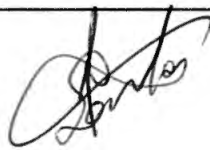

SANETIL IND. E COM. TUBOS E CONEXOES LTDA - EPP

Data: 31/05/2021 16:02:44

PEDIDO 0000011127	Endereço: ESTRADA PARTICULAR FUKUTARO YIDA, 1372 -	
	Bairro: COOPERATIVA	Cidade: SAO BERNARDO DO CAMPO/SP
	CEP: 09852-060	Telefone: 11 4461-1071 Fax:
	CNPJ: 17.780.650/0001-08	Ins. Est.: 799.116.182.115

Sanetil
IND. E COM. DE TUBOS E CONEXOES EM PVC LTDA
www.sanetil.com.br

Parcelas Os vencimentos estão sendo calculados com base na Data de Entrega dos Itens. Quando Faturado as datas serão calculadas pela Data de Emissão da NF.

Dt. Entrega	Parcela	Prazo	Vencimento	Valor Total	Portador: 000-000 - CAIXA SANETIL
31/05/2021	01	0	31/05/2021	32.842,74	
Total Geral				32.842,74	

Anotações:

LOCAL DE ENTREGA

Rua São Jorge, nº 190, Vila Castro, Lapão/BA, CEP: 44.905-000.





PADRÃO PARA INSTALAÇÃO DE LIGAÇÃO DE ÁGUA

EM MURO FRONTAL
com ou sem mureta

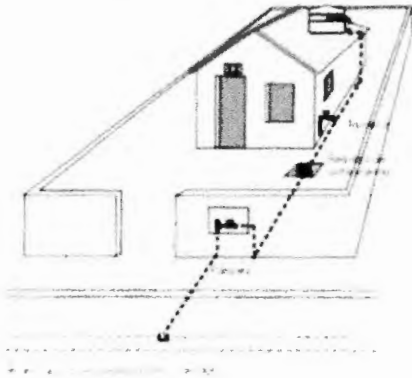

A instalação será executada com caixa de embutir na parede ou mureta no muro frontal do imóvel.

NA FACHADA DO IMÓVEL
com ou sem mureta

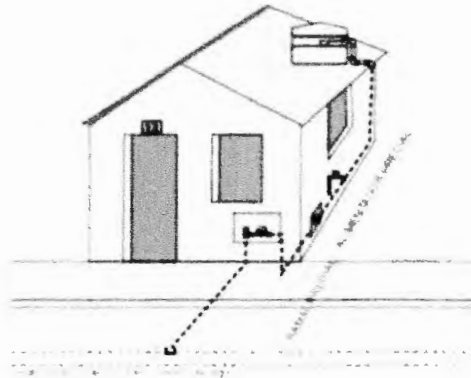

Fachada limite
A instalação será executada com caixa de embutir na parede. Caso a espessura ou composição da parede do imóvel não permitir, será utilizada a mureta.

EM CERCA OU GRADIL
com mureta

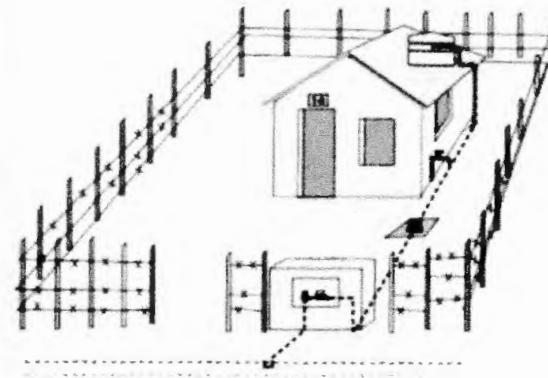

Cerca ou parede afastada do logradouro
Imóvel com cerca ou parede frontal afastada do logradouro (rua), deverá ser instalada a ligação com utilização de mureta.

DETALHE DA LIGAÇÃO

Preparo da ligação:
Responsabilidade do USUÁRIO

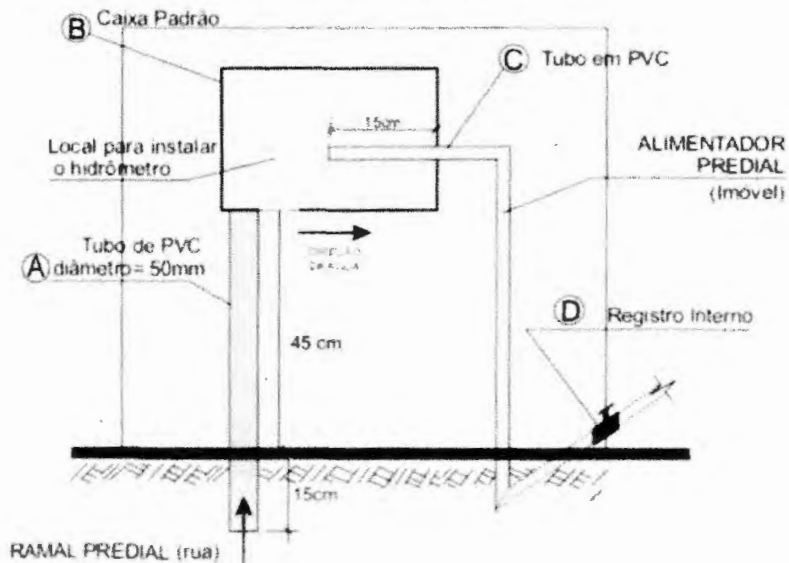

Responsabilidade da Embasa

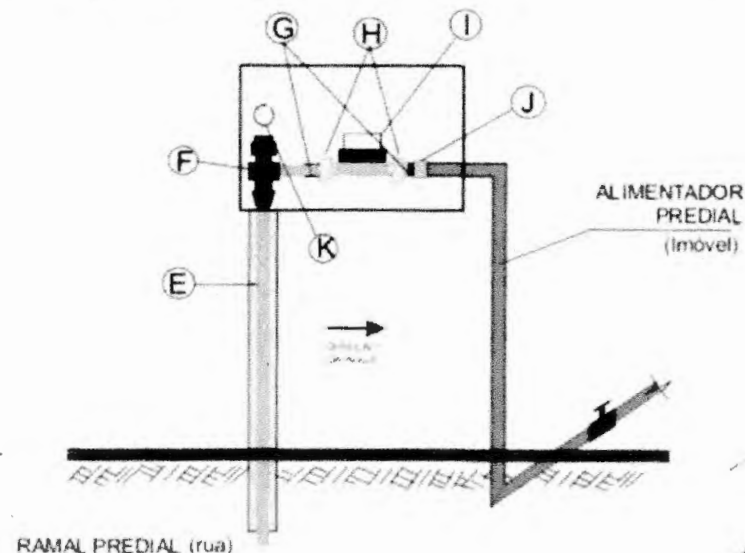

6.7.9

[Handwritten signature]

IMÓVEL COM UM PAVIMENTO

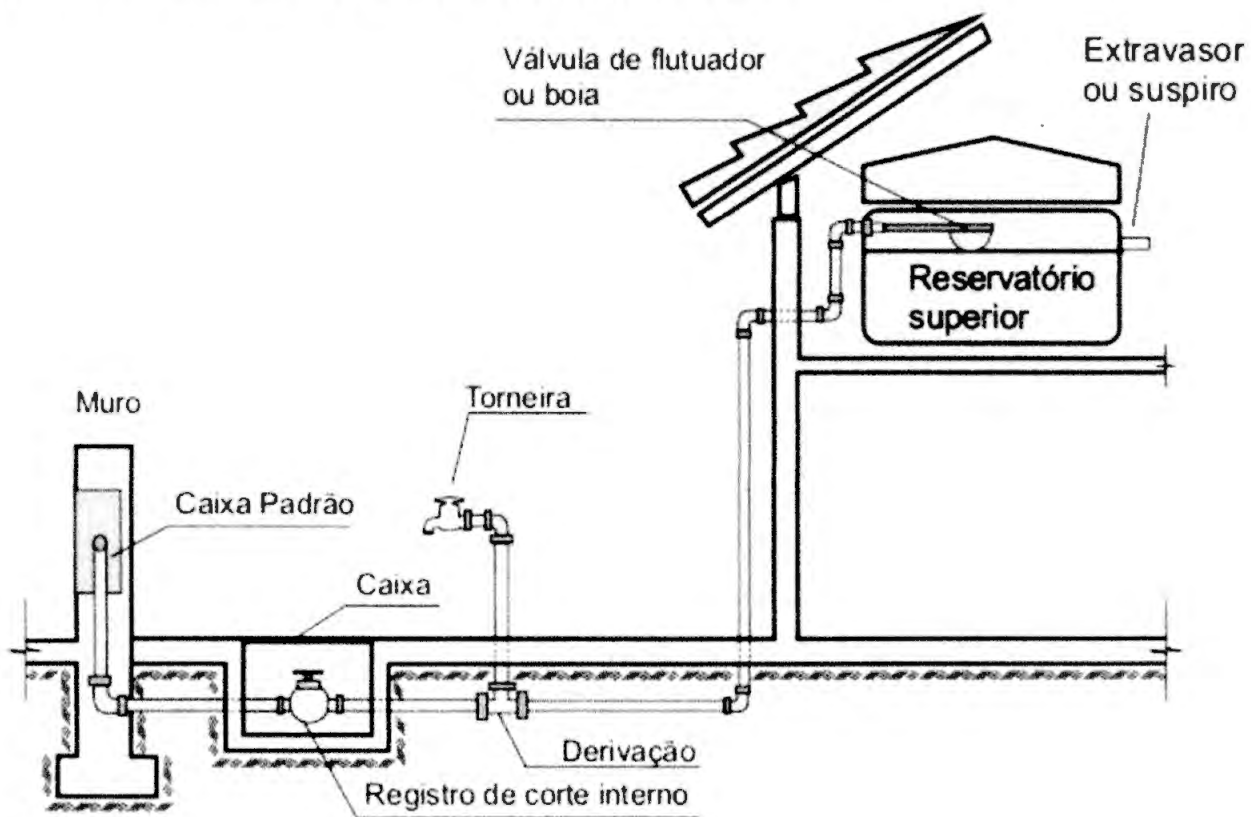

ALIMENTADOR PREDIAL

IMÓVEL COM MAIS DE UM PAVIMENTO

- 1 - RESERVATÓRIO INFERIOR
- 2 - RESERVATÓRIO SUPERIOR
- 3 - BOMBA DE ELEVÇÃO

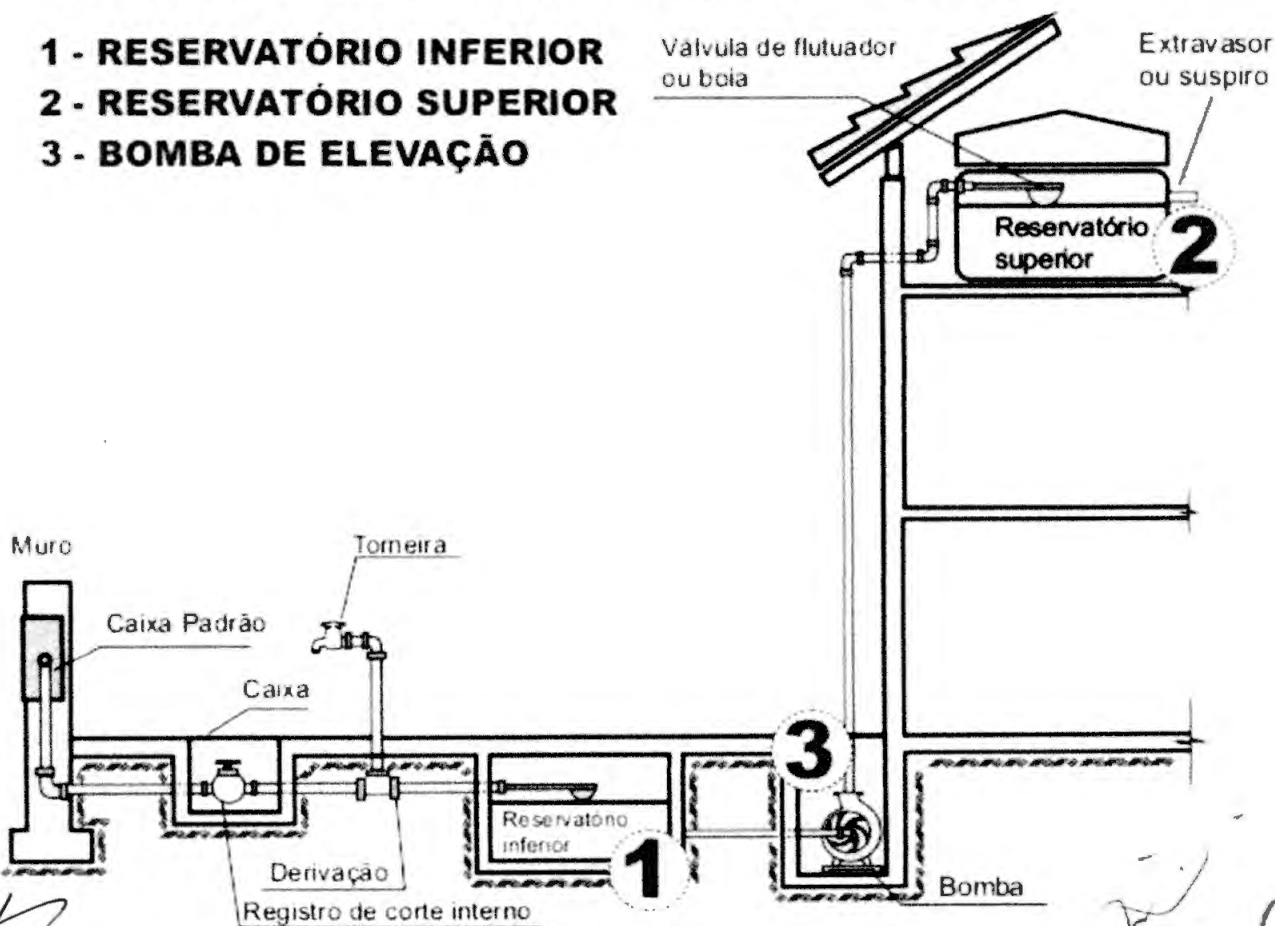

ALIMENTADOR PREDIAL

Handwritten signature

Handwritten number 120



Estado da Bahia
PREFEITURA MUNICIPAL DE BURITIRAMA
 CNPJ: 13.234.000/0001-06



PREFEITURA MUNICIPAL DE BURITIRAMA - BA
IMPLANTAÇÃO DO SISTEMA DE ABASTECIMENTO DE ÁGUA

LOCALIDADES: LAMARÃO / PERNADA / MANDURI

CRONOGRAMA FÍSICO-FINANCEIRO

SINAPI - DEZEMBRO-2021 - DESONERADO

VALORES EM REAIS - BDI SERVIÇO - 25% / BDI MATERIAL - 15%

ITEM	DISCRIMINAÇÃO DOS SERVIÇOS	PESO %	VALOR DAS OBRAS E SERV	1		2		3		4		5		6	
				%	R\$	%	R\$	%	R\$	%	R\$	%	R\$	%	R\$
1-CUSTOS DA OBRA															
1.1	CAPTAÇÃO/RECALQUE/CASA DE BOMBA	18,98	159.765,01	20%	31.953,00	20%	31.953,00	20%	31.953,00	20%	31.953,00	20%	31.953,00		
1.2	ADUTORA	49,91	420.091,69	20%	84.018,34	20%	84.018,34	20%	84.018,34	20%	84.018,34	20%	84.018,34		
1.3	RESERVAÇÃO	9,88	83.140,79	10%	8.314,08	20%	16.628,16	20%	16.628,16	20%	16.628,16	20%	16.628,16	10%	8.314,08
1.4	REDE DE DISTRIBUIÇÃO	17,81	149.888,16			20%	29.973,63	20%	29.973,63	20%	29.973,63	20%	29.973,63	20%	29.973,63
1.5	LIGAÇÕES DOMICILIARES	3,43	28.841,02			20%	5.768,20	20%	5.768,20	20%	5.768,20	20%	5.768,20	20%	5.768,20
TOTAL	SIMPLES	100,00	841.706,67	14,77%	124.285,42	20,00%	168.341,33	20,00%	168.341,33	20,00%	168.341,33	20,00%	168.341,33	5,23%	44.055,92
	ACUMULADO	100,00	841.706,67	14,77%	124.285,42	34,77%	292.626,75	54,77%	460.968,08	74,77%	629.309,42	94,77%	797.650,75	100,00%	841.706,67
2-SERVIÇOS PRELIMINARES															
2.1 - SERVIÇOS PRELIMINARES															
TOTAL	SIMPLES	100,00	158.293,34	10%	15.829,33	20%	31.658,67	20%	31.658,67	20%	31.658,67	20%	31.658,67	10%	15.829,33
	ACUMULADO	100,00	158.293,34	10%	15.829,33	30%	47.488,00	50%	79.146,67	70%	110.805,34	90%	142.464,00	100%	158.293,34
3-CUSTOS DO INVESTIMENTO															
TOTAL	SIMPLES	100,00	1.000.000,00	14,01%	140.114,75	20,00%	200.000,00	20,00%	200.000,00	20,00%	200.000,00	20,00%	200.000,00	5,99%	59.885,25
	ACUMULADO	100,00	1.000.000,00	14,01%	140.114,75	34,01%	340.114,75	54,01%	540.114,75	74,01%	740.114,75	94,01%	940.114,75	100,00%	1.000.000,00

Buritirama-Ba, 08 de junho de 2022

JOSE MELQUIADES MOITINHO
 ENGENHEIRO CIVIL, SANITARISTA E AMBIENTAL
 CREA BA 13247

- 259.885,25

800.000,00

659.885,25